



Vaillant GmbH

CH- 8953 Dietikon

www.vaillant.ch

Tel. 044 / 744 29 19
info@vaillant.ch



Vaillant GmbH

CH- 1752 Villars-sur-Glâne

Tel. 026 / 409 72 10
romandie@vaillant.ch

Legende

Text	Pfad	Text	Pfad

	Datum	Gezeichnet
		Geprüft
Änderung	Datum	Visum
		Auftrag Nr.

Fortsetzung von Seite 1

Blatt von Schemaseiten	
2 VON 8	
Schema Nummer	Index
004_D	-

- VWF 57 /4 Anlaufstrom Begr. Integriert (<15) Sicherung träge 3 x 25 A Typ C
- VWF 87 /4 Anlaufstrom Begr. Integriert (<19) Sicherung träge 3 x 25 A Typ C
- VWF 117 /4 Anlaufstrom Begr. Integriert (<22) Sicherung träge 3 x 25 A Typ C
- VWF 157 /4 Anlaufstrom Begr. Integriert (<26) Sicherung träge 3 x 32 A Typ C
- VWF 197 /4 Anlaufstrom Begr. Integriert (<30) Sicherung träge 3 x 32 A Typ C

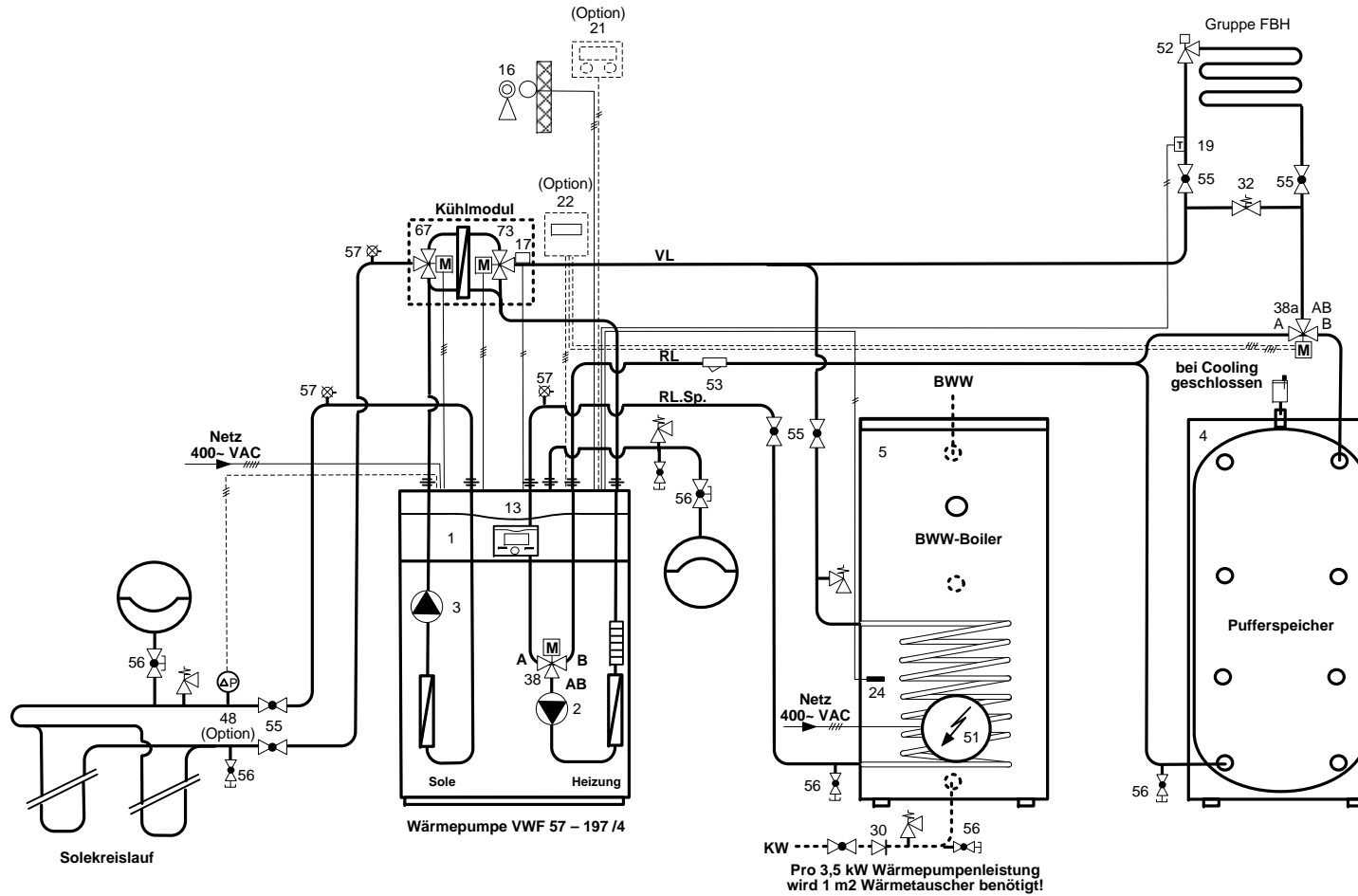

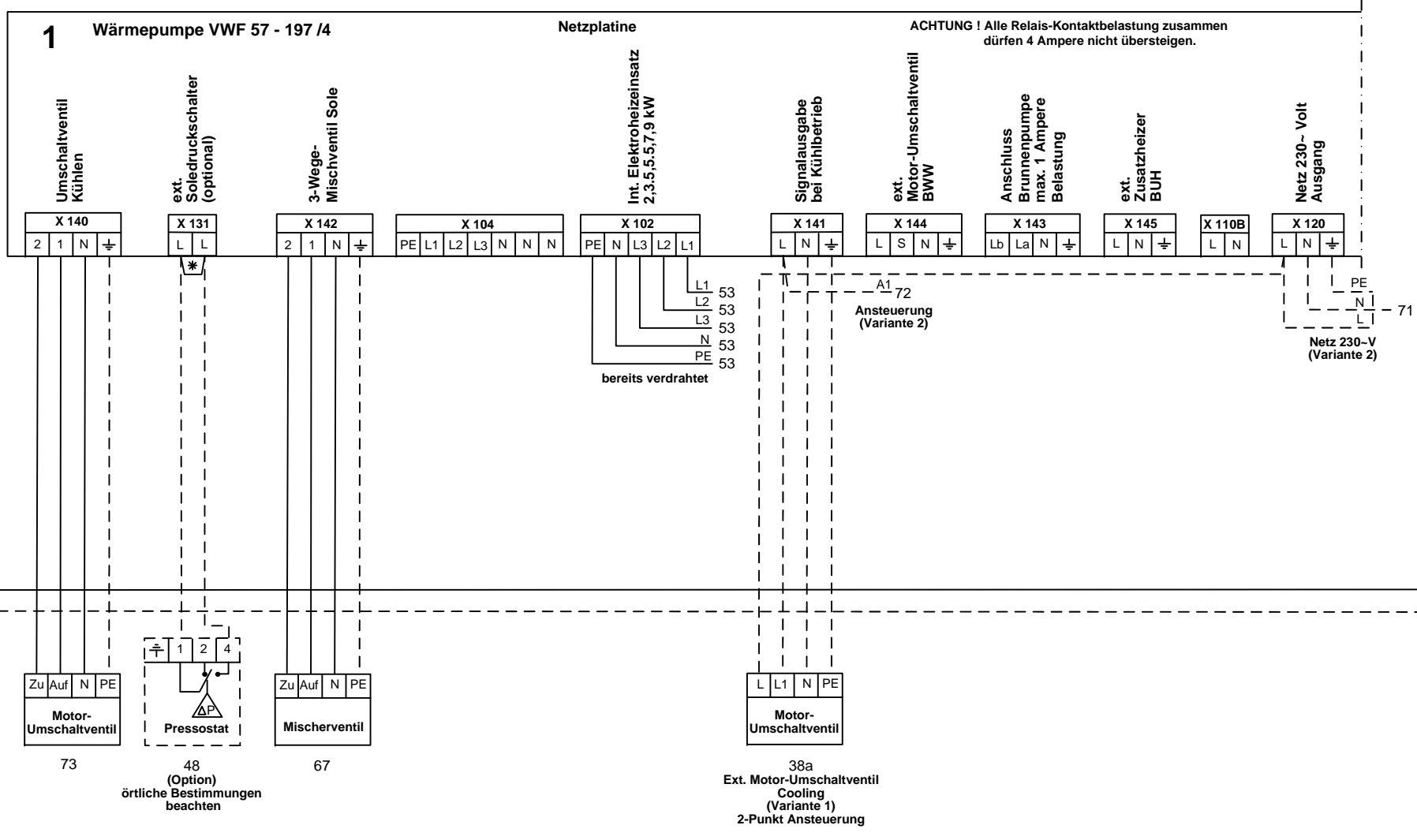

* WICHTIG!
 Brücke entfernen bei Anschluss eines
 - ext. Pressostat / Soledruckwächter

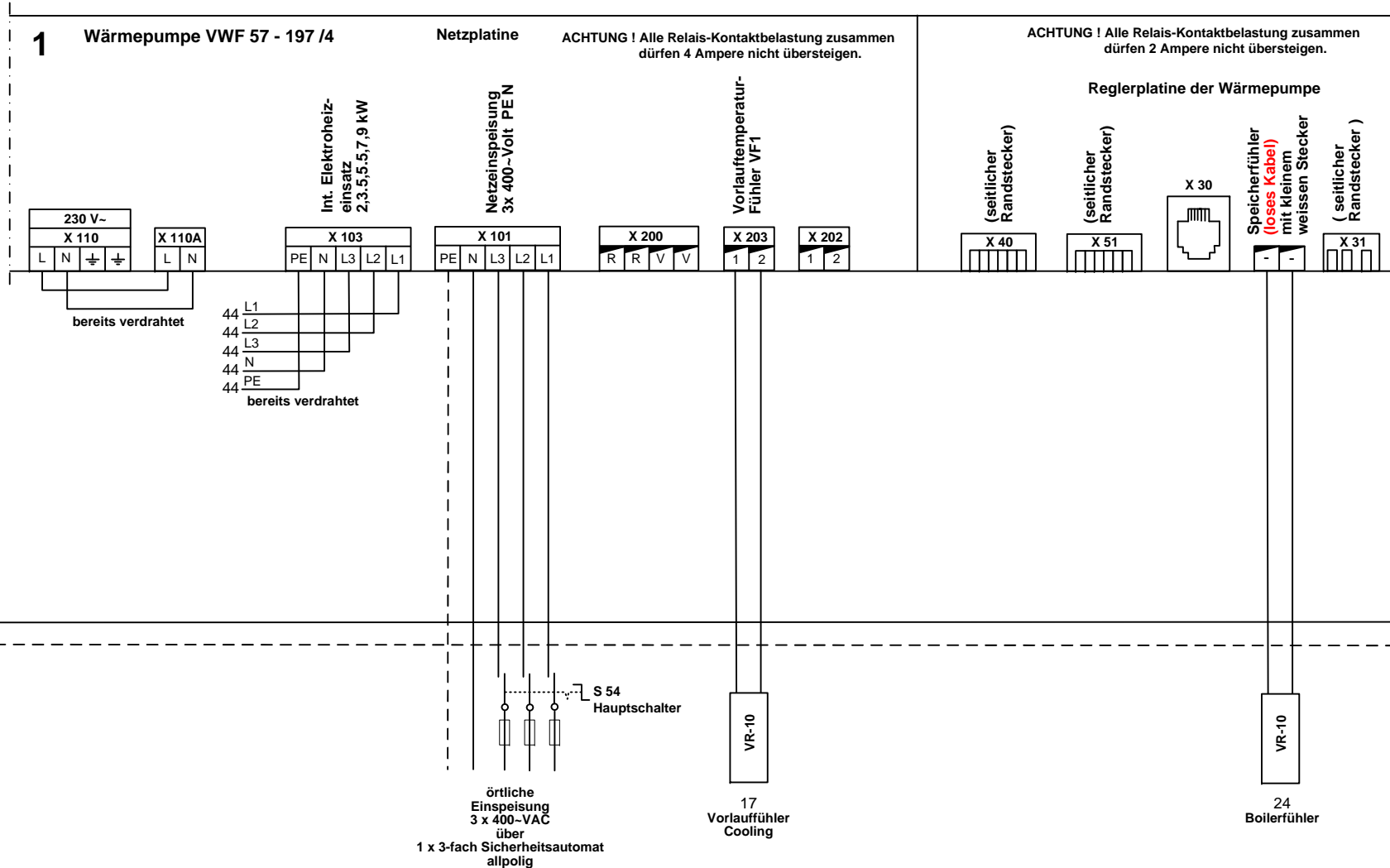

1 Wärmepumpe VWF 57 - 197 /4 Reglerplatine der Wärmepumpe

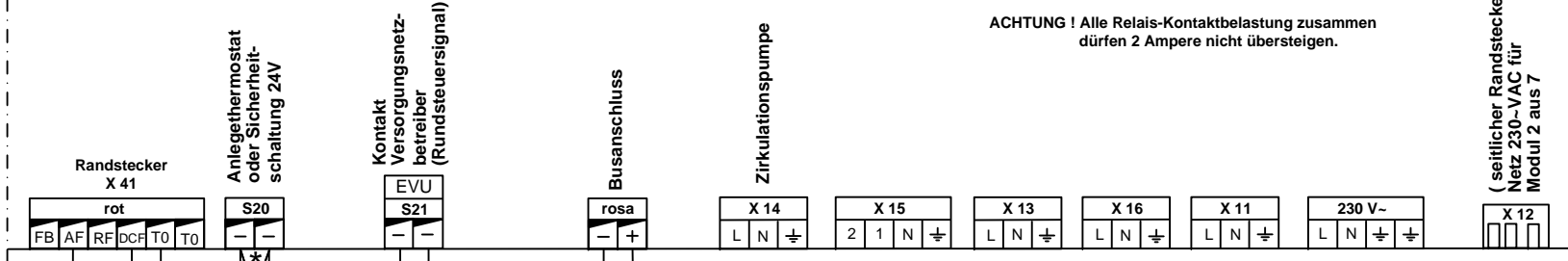

Randstecker
X 41

rot

FB AF RF DCF TO TO

Anlegethermostat
oder Sicherheit-
schaltung 24V

S20

- +

Kontakt
Versorgungsnetz-
betreiber
(Rundsteuersignal)

EVU

S21

- +

Busanschluss

rosa

- +

Zirkulationspumpe

X 14

L N

X 15

2 1 N

X 13

L N

X 16

L N

X 11

L N

230 V~

L N

(seitlicher Randstecker)
Netz 230-VAC für
Modul 2 aus 7

X 12

ACHTUNG ! Alle Relais-Kontaktbelastung zusammen
dürfen 2 Ampere nicht übersteigen.

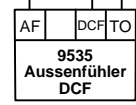

16

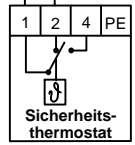

19

100
EVU-Sperrung

Bei geschlossenem
EVU Kontakt ist die
Wärmepumpe gesperrt !

* WICHTIG !
Brücke entfernen bei Anschluss eines
- Sicherheitsthermostat STB

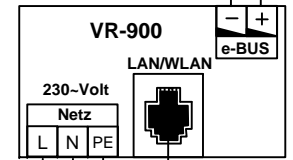

Netz 230-Volt

LAN

N

PE

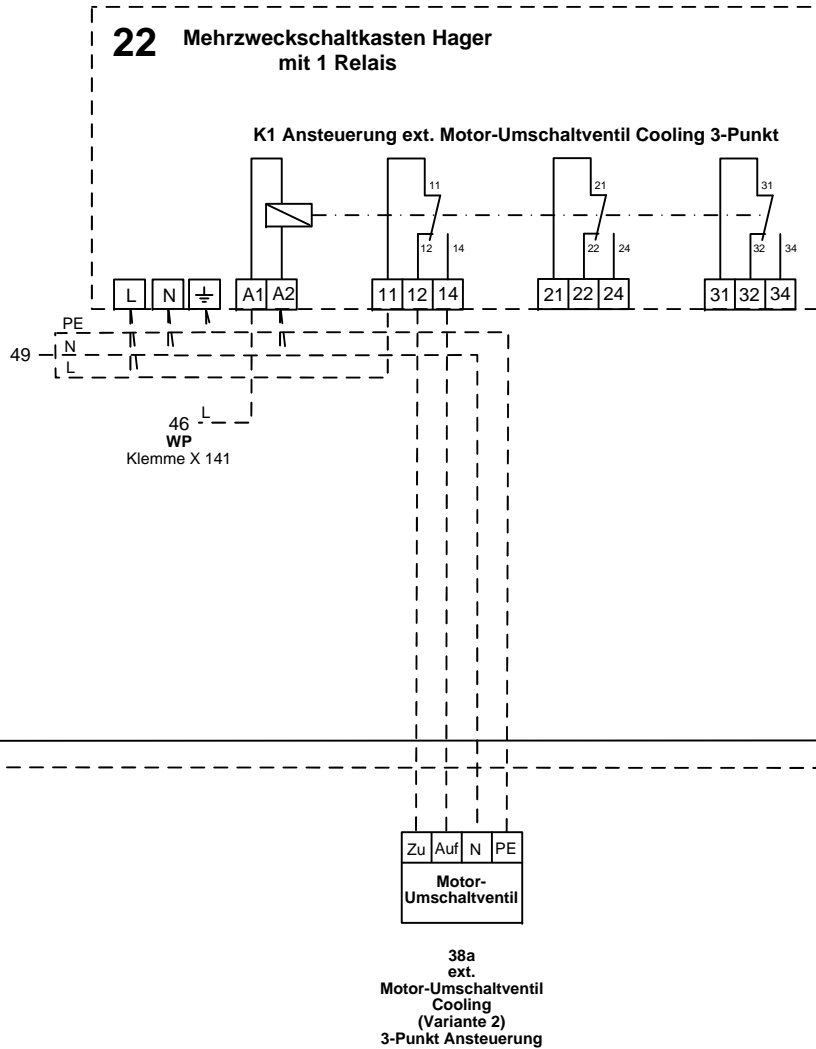

N

PE

örtliche
Netzeinspeisung
3x400- VAC

örtliche Bestimmungen und
Installationsanleitung beachten!

Legionellen-Schutz!

Bauseitig Wochenschaltuhr
installieren für die Freigabe
2-4 Tage in der Woche.

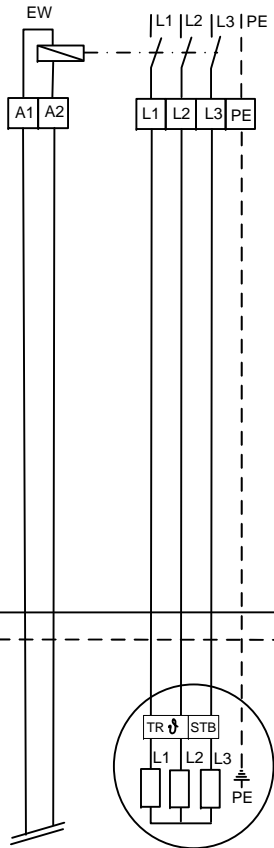

100a
EVU-Sperrung

51
Elektroheizeinsatz

Bei geöffnetem
EVU Kontakt ist der
Elektroheizeinsatz gesperrt !

N

PE